

- |    |    |
|----|----|
| D  | PL |
| GB | CZ |
| NL | SK |
| F  | DK |
| I  | LV |

## Schneeschild incl. Anbaurahmen

Betriebsanleitung



**Inhaltsverzeichnis**

D	Betriebsanleitung.....	7
EN	Operating instructions.....	11
NL	Gebruikshandleiding.....	15
FR	Notice d'utilisation.....	19
IT	Istruzioni per l'uso.....	23
PL	Instrukcja obsługi.....	27
CS	Provozní návod.....	31
SK	Návod na obsluhu.....	35
DA	Driftsvejledning.....	39
LV	Lietošanas instrukcija.....	43

© 2014

AL-KO KOBER GROUP Kötz, Germany



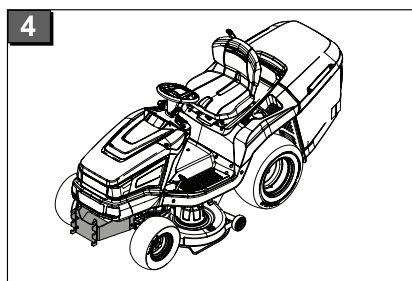
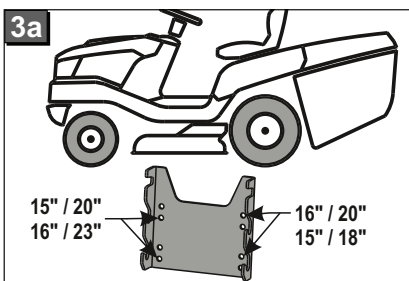
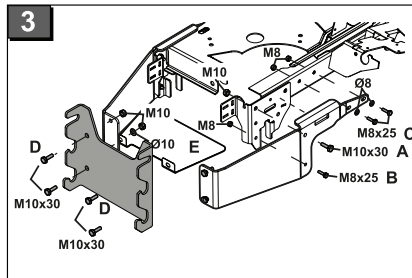
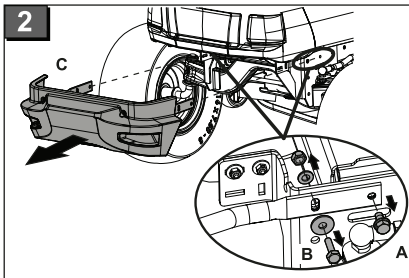
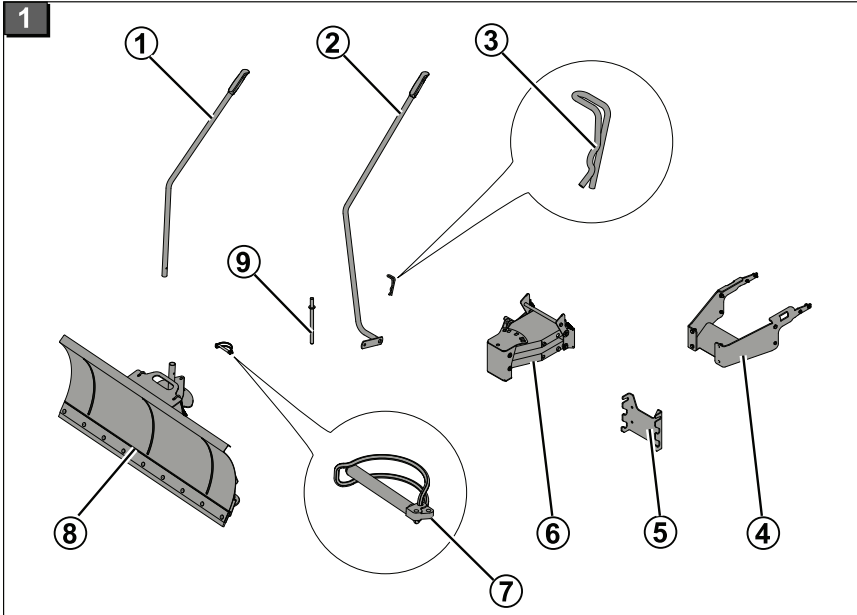

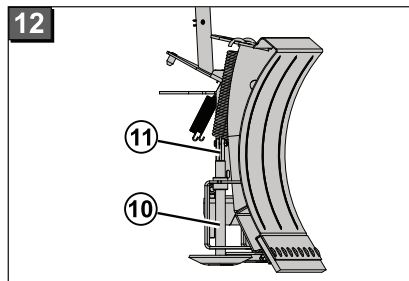
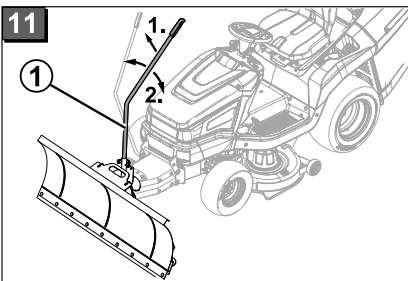
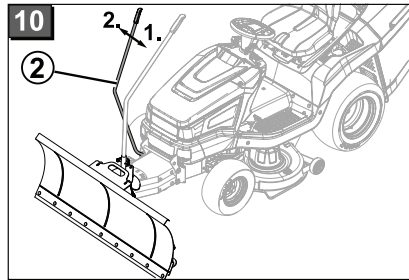
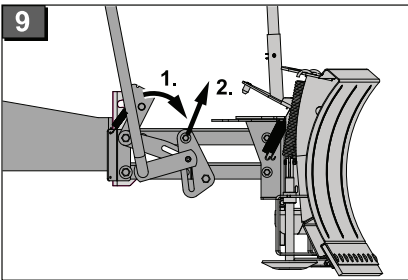
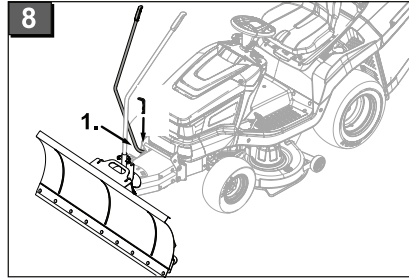
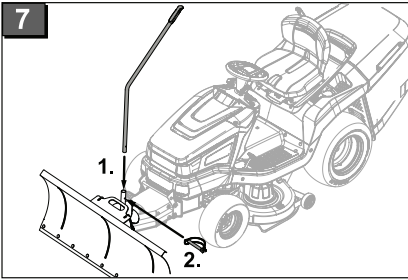
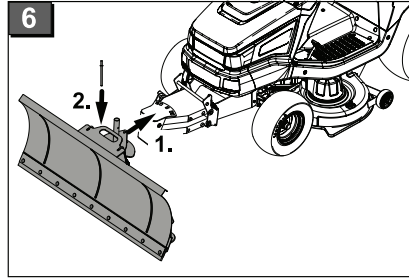
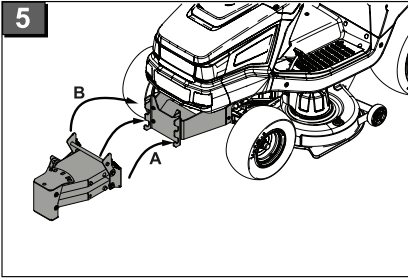
This documentation or excerpts therefrom may not be reproduced or disclosed to third parties without the express permission of the AL-KO KOBER GROUP.

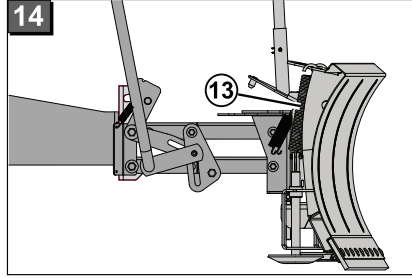
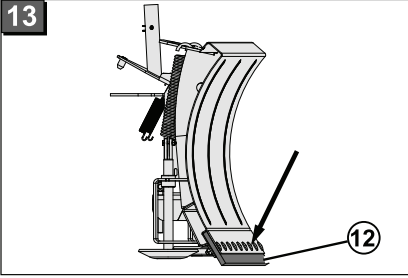



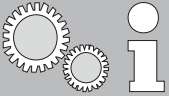

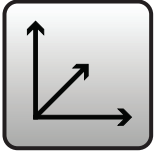
## TECHNISCHE DATEN

	
Art.Nr.: 119600	
	125 cm
	1350 x 600 x 300 mm
	ca. 70 kg

**ORIGINAL-BETRIEBSANLEITUNG****Inhaltsverzeichnis**

Zu diesem Handbuch.....	7
Sicherheitshinweise.....	7
Bestimmungsgemäße Verwendung.....	7
Lieferumfang siehe Bild (1).....	7
Montage.....	7
Betrieb.....	8
Wartung und Pflege.....	8
Reparatur.....	9
Entsorgung.....	9

**ZU DIESEM HANDBUCH**

- Lesen Sie diese Dokumentation vor der Inbetriebnahme durch. Dies ist Voraussetzung für sicheres Arbeiten und störungsfreie Handhabung.
- Beachten Sie die Sicherheits- und Warnhinweise in dieser Dokumentation und auf dem Produkt.
- Diese Dokumentation ist permanenter Bestandteil des beschriebenen Produkts und soll bei Veräußerung dem Käufer mit übergeben werden.

**SICHERHEITSHINWEISE**

- Kinder oder andere Personen, die die Betriebsanleitung nicht kennen, dürfen das Gerät nicht benutzen
- Örtliche Bestimmungen zum Mindestalter der Bedienungsperson beachten.
- Landesspezifische Bestimmungen für die Betriebszeiten beachten
- Gerät nur in technisch einwandfreiem Zustand benutzen.
- Gerät nicht unter Einfluss von Alkohol, Drogen oder Medikamenten bedienen.
- Sicherheits- und Schutzvorrichtungen nicht außer Kraft setzen

**BESTIMMUNGSGEMÄßE VERWENDUNG**

Die Schneeräumschilder sind nur zum Anbau an einen Rasentraktor vorgesehen.

- Schneeräumschild Art.-Nr. 119 600 für Traktor

Eine andere, darüber hinausgehende Anwendung gilt als nicht bestimmungsgemäß.

**LIEFERUMFANG SIEHE BILD (1)**

Nr.	Beschreibung
1	Schwenkhebel
2	Aushubhebel
3	Sicherungssplint Aushubhebel
4	Anbaurahmen
5	Schnellkupplung
6	Aushebung
7	Klappsplint für Schwenkhebel
8	Schneeschild
9	Absteckbolzen

**MONTAGE****Stoßstange demontieren (2)**

- 1 Hintere Sechskantschraube auf beiden Seiten der Stoßstangenbefestigung heraus-schrauben (A).
- 2 Vordere Sechskantschraube auf beiden Seiten der Stoßstangenbefestigung mit Mutter und 2 Scheiben lösen und entnehmen (B).
- 3 Stoßstange entnehmen (C).

**Anbaurahmen und Schnellkupplung montieren (3)**

- 1 Rechte und linke Halterung des Anbaurahmens jeweils mit folgenden Schrauben befestigen.
  - 1x M10 x 30 Sechskantschraube und Mutter M10 (A).
  - 1x M8 x 25 Sechskantschraube und Mutter M8 (B).
  - 2x M8 x 25 Sechskantschraube, Scheibe und Mutter M8 (C).
- 2 Schnellkupplung mit 2 M10 x 30 Sechskantschrauben, Scheibe und Mutter M10 an den oberen Bohrungen der Halterungen des Anbaurahmens anschrauben.
- 3 Wärmeleitblech (E) mit den Sechskantschrauben M10 x 30, Scheibe und Mutter M10 an den unteren Bohrungen des Anbaurahmens und der Schnellkupplung verschrauben.

**Aushebung eingängen (5)**

- 1 Aushebung in die untere Aufnahme der Schnellkupplung einhängen (A).
- 2 Schwenkbare Verriegelung der Aushebung in die Schnellkupplung einrasten (B).

**Schneeschild montieren (6)**

- 1 Schneeschild auf die Aushebung aufsetzen und mit Absteckbolzen sichern.

**Schwenkhebel montieren (7)**

- 1 Schwenkhebel in die Aufnahme des Schneeschildes einstecken und mit dem Klappsplint sichern.

**Aushubhebel montieren (8)**

- 1 Aushubhebel an der rechten Seite in die Führung der Aushebung einstecken und mit Sicherungssplint sichern.

**BETRIEB****Kontrolle vor dem Betrieb****WARNUNG!**

Vor Inbetriebnahme immer einer Sichtkontrolle durchführen!

Mit losem, beschädigten oder abgenutzten Betriebs- und/oder Befestigungsteilen darf das Gerät nicht benutzen!

Zulässige Höchstgeschwindigkeit von 5 km/h beachten!

**WARNUNG!****Fehlbedienung!**

Vor Inbetriebnahme die Betriebsanleitung und Sicherheitshinweise lesen und beachten!

**Allgemeinen Zustand kontrollieren:**

- Anzeichen von Beschädigungen
- alle Schrauben und Muttern angezogen
- alle Abschirmungen und Abdeckungen angebracht

**Schneeschild abkoppeln / ankoppeln (9)**

Schneeschild abkoppeln

- 1 Schneeschild entriegeln.
- 2 Komplettes Schneeschild aus der Schnellkupplung herausheben, gegebenenfalls dabei am Schneeschild leicht anheben.

Schneeschild ankoppeln

- 1 Das Ankoppeln erfolgt in umgekehrter Reihenfolge.

**Aushebung (10)**

Während der normalen Fahrt muss das Schneeschild ausgehoben werden, hierzu:

- 1 Hebel Aushebung (2) nach unten drücken.
- 2 Für den Schneeräumbetrieb Hebel Aushebung (2) nach oben schwenken.

**Schwenkhebel (11)**

Das Schneeschild nach Bedarf mit dem Schwenkhebel (1) nach links oder rechts (je 20° oder 30°) schwenken und verriegeln, hierzu:

- 1 Schenkhebel (1) anheben und in gewünschter Position einrasten lassen.

**Gleiteller einstellen (12)**

Für die entsprechende Untergründe Gleiteller (10) auf beiden Seiten einstellen, hierzu:

- 1 Verriegelungshebel (11) nach oben schwenken.
- 2 Durch Drehen die gewünschte Höhe des Gleitellers (10) einstellen.
- 3 Verriegelungshebel (11) wieder nach unten schwenken.

**WARTUNG UND PFLEGE**

- Das Schneeräumschild nach jedem Gebrauch mit Bürste, Lappen o.ä. reinigen. Bei starken Verschmutzungen diese mit einem handelsüblichen Wasserschlauch entfernen - keinen Hochdruckreiniger verwenden!
- Alle beweglichen Teile mit handelsüblichem Schmierfett abschmieren.

**Wechsel der Kunststoffleiste Schneeschild (13)**

Die Kunststoffleiste des Schneeschildes nach großem Verschleiß um 180° drehen oder komplett auszusuchen, hierzu:

- 1 Befestigungsschrauben und Muttern lösen.
- 2 Kunststoffleiste um 180° drehen oder ersetzen.
- 3 Kunststoffleiste wieder anschrauben.

**Fachmännische Überprüfung erforderlich:**

- nach Auffahren auf ein Hindernis
- bei Beschädigungen des Schneeräumschildes



### **Rückstellfedern des Sicherheitsklappschildes einstellen (14)**

Die Auslöskraft des Schneeschildes an den 2 Rückstellfedern (13) des Sicherheitsklappschildes auf die Gegebenheiten einstellen.

### **REPARATUR**



Reparaturen dürfen nur von autorisierten Fachwerkstätten oder unserem Kundendienst durchgeführt werden.

- Nur Original-Ersatzteile und Original-Zubehör verwenden.

### **ENTSORGUNG**



**Ausgediente Geräte, Batterien oder Akkus nicht über den Hausmüll entsorgen!**

Verpackung, Gerät und Zubehör sind aus recyclingfähigen Materialien hergestellt und entsprechend zu entsorgen.

## Einbauerklärung

### Im Sinne der EG-Maschinenrichtlinie 2006/42/EG Anhang II, Abschnitt B

Hersteller: AL-KO Kober GmbH  
Hauptstraße 51  
A-8742 OBDOACH  
OESTERREICH

erklärt hiermit, dass die technische Dokumentation für die auswechselbare Ausrüstung

Produktbezeichnung	Artikel-Nr.	Type	ab Baujahr	Serien-Nr.
Schneeschild	119600		2014	

den Anforderungen der Richtlinie 2006/42/EG, Anhang VII, Abschnitt B und den grundsätzlichen Anforderungen der Richtlinie 2006/42/EG entspricht, insbesondere:

Anhang	Artikel
	1.1, 1.2, 1.4, 1.5, 1.6, 1.7

Angewandte Normen zur Prüfung der Übereinstimmung mit den Bestimmungen der Richtlinie 2006/42/EG.

Norm
EN 12100

Diese auswechselbare Ausrüstung ist ausschließlich zugelassen für folgende Produkte/Typen

Rasentraktoren	SN: G 1331330 SN: G 1321320 SN: G 1301301

Die Gesamtmaschine mit auswechselbarer Ausrüstung erfüllt die Bestimmungen der Richtlinie 2006/42/EG.

Ort  
Obdach

Datum  
2016-11-04

Unterschrift



Dr. Bernd Zöllner  
Managing Director

## TRANSLATION OF THE ORIGINAL OPERATING INSTRUCTIONS

### Contents

About this handbook.....	11
Safety instructions.....	11
Designated use.....	11
Scope of delivery see Figure (1).....	11
Assembly.....	11
Operation.....	12
Maintenance and care.....	12
Repair.....	13
Disposal.....	13

### ABOUT THIS HANDBOOK

- Read this documentation before starting up the machine. This is a precondition for safe working and flawless operation.
- Observe the safety warnings in this documentation and on the product.
- This documentation is a permanent integral part of the product described and must be passed on to the new owner if the product is sold.

### SAFETY INSTRUCTIONS

- Children, or other people who are not familiar with the operating instructions, are not allowed to use the machine
- Observe local regulations regarding minimum age requirements for operating the machine.
- Observe local ordinances regarding operating times.
- The equipment should be used only if in good order and condition
- The machine must not be operated if the operator is under the influence of alcohol, drugs or medication.
- Do not deactivate safety and protection devices

### DESIGNATED USE

The snow-clearing blade is only intended to be mounted on a lawn tractor.

- Snow-clearing blade part no. 119600 for tractor

Any use that is not in accordance with this designated use shall be regarded as misuse.

### SCOPE OF DELIVERY SEE FIGURE (1)

No.	Description
1	Swivel lever
2	Lifting lever
3	Lifting lever locking split pin
4	Mounting frame
5	Quick-acting coupling
6	Lift-off element
7	Folding split pin for swivel lever
8	Snow plough
9	Pin

### ASSEMBLY

#### Removing the bumper (2)

- 1 Unscrew the rear hexagon head screws (A) at both sides of the bumper attachment.
- 2 Loosen and remove the front hexagon head screws (B) at both sides of the bumper attachment, together with nuts and 2 washers each.
- 3 Remove the bumper (C).

#### Installing mounting frame and quick-acting coupling (3)

- 1 Secure the right and the left retainer of the mounting frame with the following screws:
  - 1x hexagon head screw M10 x 30 and nut M10 (A).
  - 1x hexagon head screw M8 x 25 and nut M8 (B).
  - 2x hexagon head screws M8 x 25, washer and nut M8 (C).
- 2 Secure the quick-acting coupling with two hexagon head screws M10 x 30, washer and nuts M10 at the top bores in the mounting frame retainers.
- 3 Secure the heat-conducting plate (E) with the hexagon head screws M10 x 30, washer and nut M10 at the bottom bores of the mounting frame and the quick-acting coupling.

### Hooking in the lift-off element (5)

- 1 Hook the lift-off element into the bottom retainer of the quick-acting coupling (A).
- 2 Allow the hinged lock of the lift-off element to lock into place in the quick-acting coupling (B).

### Installing the snow blade (6)

- 1 Position the snow blade on the lift-off element, and secure it with pins.

### Installing the swivel lever (7)

- 1 Insert the swivel lever into the retainer of the snow blade, and secure it with the folding split pin.

### Installing the lifting lever (8)

- 1 Insert the lifting lever at the right side into the guide of the lift-off element, and secure it with the locking split pin.

## OPERATION

### Checks before operation



#### WARNING!

Always perform a visual check prior to start-up.

Do not operate the machine if the operating and/or fastening parts are loose, damaged, or worn out.

Do not exceed the permissible maximum speed of 5 km/h.



#### WARNING!

#### Operating mistake!

Prior to starting up the unit, read and observe the operating instructions and safety instructions!

### Check the general condition:

- Signs of damage
- All nuts and bolts are tight
- All guards and covers are fitted

### Decoupling / coupling the snow blade (9)

Decoupling the snow blade

- 1 Unlock the snow blade.
- 2 Lift the complete snow blade out of the quick-acting coupling. If necessary, rise the snow blade lightly.

Coupling the snow blade

- 1 Coupling is in reverse sequence.

### Lifting (10)

During a normal trip, you must raise the snow blade. To do this:

- 1 Push the lift-off element lever (2) downwards.
- 2 For snow-clearing, swing the lever of the lift-off element (2) upwards.

### Swivel lever (11)

If necessary, use the swivel lever (1) to swing and lock the snow blade to the left or right (20° or 30° in either direction). To do this:

- 1 Lift the swivel lever (1) and let it lock into place at the required position.

### Adjusting the gliding plates (12)

Adjust the gliding plates (12) at both sides to the surface you want to work on. To do this:

- 1 Swing the locking lever (11) upwards.
- 2 Rotate the gliding plate (10) to adjust it to the required height.
- 3 Swing the locking lever (11) back down.

## MAINTENANCE AND CARE

- Clean the snow-clearing blade after each use with a brush, cloth, or a similar item. Remove heavy dirt accumulation with a normal water hose - do not use a high-pressure cleaner!
- Lubricate all moving parts with off-the-shelf lubricating grease.

### Changing the plastic strip on the snow blade (13)

When the plastic strip of the snow blade is worn out, rotate it through 180° or replace it. To do this:

- 1 Release fastening screws and nuts.
- 2 Rotate the plastic strip through 180°, or replace it.
- 3 Screw the plastic strip back on.

### Professional inspection required:

- After running into an obstacle
- After damaging the snow-clearing blade

### Adjusting the retracting spring of the safety folding blade (14)

Adjust the release force of the snow blade at the two retracting springs (13) of the safety folding blade to the requirements.

## REPAIR



Only authorized specialized workshops or our customer service are allowed to repair the unit.

- Only use genuine spare parts and genuine accessories.

## DISPOSAL



**Do not dispose of worn-out machines or spent batteries (including rechargeable batteries) in domestic waste!**

The packaging, machine and accessories are made from recyclable materials and must be disposed of accordingly.

## Declaration of installation

Within the meaning of the EC Machinery directive 2006/42/EC  
Annex II, Section B

Manufacturer: AL-KO Kober GmbH  
Hauptstraße 51  
A-8742 OBDACH  
OESTERREICH

herewith declares that the technical documentation for the replaceable unit

Product designation	Article no.	Type	From year of construction	Serial no.
Snow blade	119600		2014	

satisfies the requirements of the directive 2006/52/EC, Annex VII, Section B, and the basic requirements of the directive 2006/42/EC, in particular:

Annex	Articles
	1.1, 1.2, 1.4, 1.5, 1.6, 1.7

Applied standards to verify the agreement with the regulations of directive 2006/42/EC.

Standard
EN 12100

This replaceable unit is only approved for the following products/types

Lawn tractors	SN: G 1331330 SN: G 1321320 SN: G 1301301
---------------	-------------------------------------------------

The overall machine with replaceable equipment satisfies the provisions of the directive 2006/42/EC.

Place  
Obdach

Date  
November 4, 2016

Signature



Dr. Bernd Zöllner  
Managing Director

**VERTALING VAN DE ORIGINELE  
GEBRUIKSHANDLEIDING****Inhoudsopgave**

Over dit handboek.....	15
Veiligheidsvoorschriften.....	15
Reglementair gebruik.....	15
Leveringsomvang zie afbeelding (1).....	15
Montage.....	15
Werking.....	16
Onderhoud.....	16
Reparatie.....	17
Afvoeren.....	17

**OVER DIT HANDBOEK**

- Lees deze documentatie vóór ingebruikname door. Dit is een voorwaarde voor veilig werken en storingsvrij gebruik.
- Neem de veiligheidsvoorschriften en waarschuwingen in deze documentatie en op het product in acht.
- Deze documentatie is permanent onderdeel van het beschreven product en dient bij verkoop aan de koper te worden overgedragen.

**VEILIGHEIDSVOORSCHRIFTEN**

- Kinderen of andere personen die de gebruikshandleiding niet kennen, mogen het apparaat niet gebruiken
- De plaatselijke regelgeving met betrekking tot de minimumleeftijd van de bedienende persoon in acht nemen.
- Neem de specifieke voorschriften voor de gebruikstijden in uw land in acht.
- Het apparaat uitsluitend in technisch onberispelijke staat gebruiken
- De machine niet bedienen onder invloed van alcohol, drugs of medicatie.
- Veiligheids- en beschermingsvoorzieningen niet buiten werking stellen

**REGLEMENTAIR GEBRUIK**

De sneeuwschuiven zijn uitsluitend bedoeld voor montage op een gazontrekker.

- Sneeuwschuif art.-nr. 119 600 voor trekker
- Elk ander, verdergaand gebruik geldt als niet-reglementair.

**LEVERINGSOMVANG ZIE AFBEELDING  
(1)**

Nr.	Beschrijving
1	Zwenkhendel
2	Uitthefhendel
3	Borgpen uitthefhendel
4	Aanbouwframe
5	Snelkoppeling
6	Uitheffing
7	Klapsplint voor zwenkhandel
8	Sneeuwschuif
9	Steekpen

**MONTAGE****Bumper demonteren (2).**

- 1 Achterste inbusbout aan beide kanten van de bumperbevestiging losdraaien (A).
- 2 Voorste inbusbout aan beide kanten van de bumperbevestiging met moer en 2 plaatjes losdraaien en verwijderen (B).
- 3 Bumper verwijderen (C).

**Aanbouwframe en snelkoppeling monteren (3).**

- 1 Rechter- en linkerhouder van het aanbouwframe telkens met de hierna vermelde bouten bevestigen.
  - 1x M10 x 30 inbusbout en moer M10 (A).
  - 1x M8 x 25 inbusbout en moer M8 (B).
  - 2x M8 x 25 inbusbout, plaatje en moer M8 (C).
- 2 Snelkoppeling met 2 M10 x 30 inbusbouten, plaatje en moer M10 op de bovenste boringen van de houders van het aanbouwframe monteren.
- 3 Warmtegeleideplaat (E) met inbusbouten M10 x 30, plaatje en moer M10 in de onderste boringen van het aanbouwframe en de snelkoppeling vastdraaien.

**Uitheffer vasthaken (5)**

- 1 Uitheffer in de onderste opname van de snelkoppeling vasthaken (A).
- 2 Zwenkbare vergrendeling van de uitheffer in de snelkoppeling vastklikken (B).

**Sneeuwschuif monteren (6)**

- 1 Sneeuwschuif op de uitheffer plaatsen en met de steekpen borgen.

**Zwenkhandel monteren (7)**

- 1 Zwenkhandel in de opname van de sneeuwschuif steken en met de borgen borgen.

**Uitthefhandel monteren (8)**

- 1 Uitthefhandel aan de rechterkant in de geleiding van de uitheffer steken en met de beveiligingspen borgen.

**WERKING****Controle voor de werking****WAARSCHUWING!**

Voer voor de inbedrijfstelling altijd een visuele controle uit.

De machine mag niet worden gebruikt met losse, beschadigde of versleten componenten.

Toegestane maximum snelheid van 5 km/h in acht nemen.

**WAARSCHUWING!****Verkeerde bediening.**

Lees de gebruikshandleiding en de veiligheidsinstructies voor de inbedrijfstelling en leef ze na.

**Algemene hoedanigheid controleren:**

- Tekens van beschadigingen
- alle bouten en moeren vastgedraaid
- alle afschermingen en afdekkingen aangebracht

**Sneeuwschuif vastkoppelen / loskoppelen (9)****Sneeuwschuif loskoppelen**

- 1 Sneeuwschuif ontgrendelen
- 2 Gehele sneeuwschuif uit de snelkoppeling tillen, hierbij indien nodig de sneeuwschuif zelf iets optillen.

**Sneeuwschuif vastkoppelen**

- 1 Het vastkoppelen gebeurt in omgekeerde volgorde.

**Uitheffer (10)**

Tijdens de normale rit moet de sneeuwschuif uitgeheven worden; hiervoor:

- 1 De handel van de uitheffer (2) omlaagdrukken.
- 2 Voor het sneeuwschuiven de handel van de uitheffer (2) omhoogzwenken.

**Zwenkhandel (11)**

De sneeuwschuif desgewenst met de zwenkhandel (1) naar links of rechts (elk 20° of 30°) zwenken en vergrendelen; hiervoor:

- 1 Zwenkhandel (1) optillen en in de gewenste stand vastklikken.

**Glijschotel instellen (12)**

Voor de betreffende ondergronden glijschotel (10) aan beide kanten instellen; hiervoor:

- 1 Vergrendeling (11) omhoogzwenken.
- 2 Door draaien de gewenste hoogte van de glijschotel (10) instellen.
- 3 Vergrendeling (11) weer omlaagzwenken.

**ONDERHOUD**

- De sneeuwschuif na ieder gebruik met een borstel, lap e.d. reinigen. Bij sterke vervuilingen moeten die met een gebruikelijke waterslang verwijderd worden - gebruik geen hogedrukreiniger.
- Alle bewegende onderdelen met gebruikelijk smeervet smeren.

**Kunststof richel (13) van de sneeuwschuif vervangen**

De kunststof richel van de sneeuwschuif moet na sterke slijtage met 180° gedraaid of geheel vervangen worden. Hiervoor:

- 1 bevestigingsbouten en moeren losdraaien
- 2 kunststof richel met 180° draaien of vervangen
- 3 kunststof richel weer bevestigen

**Inspectie door een vakman is vereist:**

- na een botsing met een obstakel
- bij beschadigingen van de sneeuwschuif

**Terugstellen van de veiligheidsklep instellen (14)**

De activeringskracht van de schuif aan de 2 terugstellen (13) van de veiligheidsklep op de omstandigheden instellen.



## REPARATIE



Uitsluitend erkende vakwerkplaatsen of onze klantenservice mogen reparaties verrichten.

- De behuizing mag niet worden geopend.

## AFVOEREN



**Gebruikte apparaten, batterijen of accu's niet afvoeren via de vuilnisophaaldienst!**

Verpakking, apparaat en accessoires zijn gemaakt van recyclebare materialen en moeten ook als zodanig worden afgevoerd.

## Inbouwverklaring

conform de EG-machinerichtlijn 2006/42/EG  
bijlage II, paragraaf B

Fabrikant: AL-KO Kober GmbH  
Hauptstraße 51  
A-8742 OBDACH  
OESTERREICH

verklaart bij deze dat de technische documentatie voor de vervangbare componenten

Productaanduiding	Artikel-nr.	Type	vanaf bouwjaar	Serienr.
Sneeuwschuif	119600		2014	

aan de eisen van richtlijn 2006/42/EG, bijlage VII, paragraaf B en de principiële eisen van de richtlijn 2006/42/EG voldoet, met name:

Bijlage	Artikel
	1.1, 1.2, 1.4, 1.5, 1.6, 1.7

Toegepaste normen ter controle van de conformiteit met de bepalingen van de richtlijn 2006/42/EG.

Norm
EN 12100

Deze vervangbare component is uitsluitend toegestaan voor de volgende producten/types

Gazontrekkers	SN: G 1331330 SN: G 1321320 SN: G 1301301
---------------	-------------------------------------------------

De algehele machine met vervangbare component voldoet aan de bepalingen van de richtlijn 2006/42/EG.

Plaats  
Obdach

Datum  
2016-11-04

Handtekening



Dr. Bernd Zöllner  
Managing Director

## TRADUCTION DE LA NOTICE D'UTILISATION ORIGINALE

### Table des matières

Informations sur ce manuel.....	19
Consignes de sécurité.....	19
Utilisation conforme aux fins prévues.....	19
Étendue de la livraison, voir figure (1).....	19
Montage.....	19
Utilisation.....	20
Maintenance et entretien.....	20
Réparation.....	21
Élimination.....	21

### INFORMATIONS SUR CE MANUEL

- Veuillez lire cette documentation avant la mise en service. Ceci est indispensable pour pouvoir effectuer un travail fiable et une manipulation sans difficulté.
- Veuillez respecter les remarques relatives à la sécurité et les avertissements figurant dans cette documentation et sur le produit.
- Cette documentation est partie intégrante du produit décrit et devra être remise au client lors de la vente.

### CONSIGNES DE SÉCURITÉ

- Les enfants ou les personnes ne connaissant pas la notice d'utilisation, ne doivent pas utiliser l'appareil
- Respecter les règlements locaux relatifs à l'âge minimum requis de l'opérateur.
- Respecter les dispositions nationales concernant les horaires d'utilisation.
- Utiliser l'appareil uniquement s'il est en parfait état technique
- Ne pas manipuler l'appareil sous l'influence de l'alcool, de drogues ou de médicaments.
- Ne pas mettre hors service les dispositifs de sécurité et de protection

### UTILISATION CONFORME AUX FINS PRÉVUES

Les lames de déneigement ne sont conçues que pour un attelage sur tracteur-tondeuse

- Lame de déneigement réf. 119 600 pour tracteur

Toute autre utilisation ou toute utilisation allant au-delà des conditions d'exploitation est considérée comme non conforme.

### ÉTENDUE DE LA LIVRAISON, VOIR FIGURE (1)

N°	Description
1	Levier pivotant
2	Levier de déblayage
3	Goupille de sécurité du levier de déblayage
4	Système d'attelage
5	Coupleur rapide
6	Relevage
7	Goupille rabattable pour levier pivotant
8	Lame de déneigement
9	Axe de retenue

### MONTAGE

#### Démontage du pare-chocs (2)

- 1 Dévisser la vis à six pans arrière, des deux côtés de la fixation du pare-chocs (A).
- 2 Desserrer et retirer la vis à six pans avant, des deux côtés de la fixation du pare-chocs, avec l'écrou et 2 rondelles (B).
- 3 Retirer le pare-chocs (C).

#### Montage du système d'attelage et du coupleur rapide (3)

- 1 Fixer le support droit et gauche du système d'attelage, chacun avec les vis suivantes.
  - 1 vis à six pans M10 x 30 et écrou M10 (A).
  - 1 vis à six pans M10 x 25 et écrou M8 (B).
  - 1 vis à six pans M10 x 25, rondelle et écrou M8 (C).
- 2 Visser le coupleur rapide avec 2 vis à six pans M10 x 30, la rondelle et l'écrou M10 sur les alésages supérieurs des supports du système d'attelage.
- 3 Visser la tôle thermoconductrice (E) avec les vis à six pans M10 x 30, la rondelle et l'écrou M10 sur les alésages inférieurs du système d'attelage et du coupleur rapide.

**Accrochage du relevage (5)**

- 1 Accrocher le relevage dans la fixation inférieure du coupleur rapide (A).
- 2 Cranter le verrouillage pivotant du relevage dans le coupleur rapide (B).

**Montage de la lame de déneigement (6)**

- 1 Poser la lame de déneigement sur le relevage et la sécuriser à l'aide de l'axe de retenue.

**Montage du levier pivotant (7)**

- 1 Insérer le levier pivotant dans la fixation de la lame de déneigement et le sécuriser à l'aide de la goupille rabattable.

**Montage du levier de déblayage (8)**

- 1 Insérer le levier de déblayage sur le côté droit dans le guidage du relevage et le sécuriser à l'aide de la goupille de sécurité.

**UTILISATION****Contrôle avant l'utilisation****AVERTISSEMENT!**

Toujours effectuer un contrôle visuel avant la mise en service !

Il est interdit d'utiliser l'appareil si les éléments de fonctionnement/fixation sont lâches, endommagés ou usés !

Respecter la vitesse maximum autorisée de 5 km/h !

**AVERTISSEMENT!****Erreur de manipulation !**

Avant la mise en service, lire et respecter la notice d'utilisation et les consignes de sécurité !

**Vérifier l'état général :**

- Signes d'endommagements
- Bon serrage de toutes les vis et de tous les écrous
- Mise en place de tous les écrans et recouvrements

**Dételage / attelage de la lame de déneigement (9)****Dételage de la lame de déneigement**

- 1 Déverrouiller la lame de déneigement.
- 2 Retirer la lame de déneigement intégrale du coupleur rapide, le cas échéant en soulevant pour cela légèrement la lame de déneigement.

**Attelage de la lame de déneigement**

- 1 L'attelage s'effectue en sens inverse.

**Relevage (10)**

Pendant la marche normale, la lame de déneigement doit être relevée. Pour cela :

- 1 Presser le levier de relevage (2) vers le bas.
- 2 Pour le déneigement, pivoter le levier de relevage (2) vers le haut.

**Levier pivotant (11)**

Pivoter et verrouiller la lame de déneigement vers la gauche ou vers la droite (de 20° ou de 30°), selon les besoins, à l'aide du levier pivotant. Pour cela :

- 1 Lever le levier pivotant (1) et le cranter dans la position voulue.

**Réglage du plateau de glisse (12)**

Régler le plateau de glisse (10) en fonction du sol correspondant. Pour cela :

- 1 Pivoter le levier de verrouillage (11) vers le haut.
- 2 Régler par rotation la hauteur voulue du plateau de glisse (19).
- 3 Pivoter de nouveau le levier de verrouillage (11) vers le bas.

**MAINTENANCE ET ENTRETIEN**

- Après chaque utilisation, nettoyer la lame de déneigement avec une brosse, des chiffons ou moyens analogues. En cas de fort encrassement, enlever les saletés au jet d'eau (tuyau du commerce) - ne pas utiliser de nettoyeur haute pression !
- Lubrifier tous les éléments mobiles avec une graisse lubrifiante du commerce.

### Remplacement de la lame d'usure en plastique de la lame de déneigement (13)

Après une usure prononcée, tourner la lame d'usure en plastique de la lame de déneigement de 180° ou la remplacer complètement. Pour cela :

- 1 Dévisser les vis de fixation et écrous.
- 2 Tourner la lame d'usure en plastique de 180° ou la remplacer.
- 3 Revisser la lame d'usure en plastique.

### Un contrôle professionnel s'avère indispensable :

- après une collision contre un obstacle
- en cas d'endommagement de la lame de déneigement

### Réglage des ressorts de rappel de la lame escamotable de sécurité (14)

Régler l'effort de déclenchement de la lame de déneigement en fonction des conditions locales,

à l'aide des 2 ressorts de rappel (13) de la lame escamotable de sécurité.

## RÉPARATION



Les réparations ne doivent être effectuées que par des ateliers spécialisés agréés ou par notre service après-vente.

- N'utiliser que des pièces de rechange d'origine.

## ELIMINATION



**Ne jetez pas les appareils usagés, les piles et les accumulateurs avec les déchets domestiques !**

Le carton d'emballage, l'appareil et les accessoires sont fabriqués en matériaux recyclables et doivent être éliminés en conséquence.

## Déclaration d'incorporation

Au sens de la directive européenne sur les machines 2006/42/CE  
Annexe II, section B

Le fabricant : AL-KO Kober GmbH  
Hauptstraße 51  
A-8742 OBDACH  
OESTERREICH

déclare par la présente que la documentation technique pour l'équipement interchangeable

Désignation du produit	Référence	Type	à partir de l'année de construction	N° de série
Lame de déneigement	119600		2014	

satisfait aux impératifs de la directive 2006/42/CE, annexe VII, section B et aux exigences fondamentales de la directive 2006/42/CE, en particulier :

Annexe	Article
	1.1, 1.2, 1.4, 1.5, 1.6, 1.7

Normes appliquées pour le contrôle de la conformité avec les dispositions de la directive 1006/42/CE

Norme
EN 12100

Le présent équipement interchangeable est exclusivement homologué pour les produits/types suivants

Tracteurs-tondeuses	N° de série : G 1331330 N° de série : G 1321320 N° de série : G 1301301
---------------------	-------------------------------------------------------------------------------

La machine complète avec l'équipement interchangeable satisfait aux dispositions de la directive 2006/42/CE.

Lieu  
Obdach

Date  
04/11/2016

Signature



Dr. Bernd Zöllner  
Managing Director

**ISTRUZIONI PER L'USO ORIGINALI****Sommario**

Riguardo questo manuale.....	23
Indicazioni di sicurezza.....	23
Impiego conforme agli usi previsti.....	23
Per la dotazione vedi Figura (1).....	23
Montaggio.....	23
Funzionamento.....	24
Manutenzione e cura.....	24
Riparazione.....	25
Smaltimento.....	25

**RIGUARDO QUESTO MANUALE**

- Leggere la presente documentazione prima della messa in funzione. Ciò è indispensabile per garantire il funzionamento sicuro e l'uso corretto.
- Attenersi alle indicazioni di sicurezza e alle avvertenze contenute in questa documentazione e presenti sul prodotto.
- La presente documentazione è parte integrante del prodotto descritto e in caso di cessione deve essere consegnata all'acquirente.

**INDICAZIONI DI SICUREZZA**

- È vietato l'uso della macchina ai bambini o ad altre persone che non conoscono il manuale d'uso.
- Rispettare le disposizioni locali relative all'età minima delle persone che utilizzano l'apparecchio.
- Rispettare le norme locali sui tempi di funzionamento
- Utilizzare l'apparecchio solo se è privo di difetti tecnici.
- Non utilizzare l'apparecchio sotto l'effetto di alcool, droghe o medicinali.
- Non disattivare i dispositivi di sicurezza e di protezione

**IMPIEGO CONFORME AGLI USI PREVISTI**

Le lame spazzaneve sono previste solo per essere assemblate a un trattorino.

- Lama spazzaneve Cod. art. 119 600 per trattorino

Un utilizzo differente che esula da quanto specificato sopra non viene considerato conforme alla destinazione.

**PER LA DOTAZIONE VEDI FIGURA (1)**

N.	Descrizione
1	Leva orientabile
2	Leva di scavo
3	Copiglia di sicurezza per leva di scavo
4	Telaio
5	Innesto rapido
6	Sollevatore
7	Copiglia per leva orientabile
8	Lama spazzaneve
9	Perno d'innesto

**MONTAGGIO****Smontaggio del paraurti (2)**

- 1 Svitare la vite a testa esagonale posteriore su entrambi i lati del fissaggio paraurti (A).
- 2 Allentare e rimuovere la vite a testa esagonale anteriore su entrambi i lati del fissaggio paraurti insieme ai due dadi e 2 rondelle (B).
- 3 Rimuovere il paraurti (C).

**Montaggio del telaio e innesto rapido (3)**

- 1 Fissare il supporto destro e sinistro del telaio ciascuno con le viti seguenti.
  - 1x vite a testa esagonale M10 x 30 e dado M10 (A).
  - 1x vite a testa esagonale M8 x 25 e dado M8 (B).
  - 2x viti a testa esagonale M8 x 25, rondella e dado M8 (C).
- 2 Avvitare l'innesto rapido con 2 viti a testa esagonale M10 x 30, rondella e dado M10 ai fori superiori dei supporti del telaio.
- 3 Avvitare il deflettore (E) con le viti a testa esagonale M10 x 30, rondella e dado M10 ai fori inferiori del telaio e dell'innesto rapido.

**Aggancio del sollevatore (5)**

- 1 Agganciare il sollevatore nel supporto inferiore dell'innesto rapido (A).
- 2 Lasciare ingranare il bloccaggio orientabile del sollevatore nell'innesto rapido (B).

### Montaggio della lama spazzaneve (6)

- 1 Appoggiare la lama spazzaneve sul sollevatore e bloccare con perno d'innesto.

### Montaggio della leva orientabile (7)

- 1 Infilare la leva orientabile nel supporto della lama spazzaneve e bloccare con copiglia.

### Montaggio della leva di scavo (8)

- 1 Infilare la leva di scavo sul lato destro nella guida del sollevatore e bloccare con copiglia.

## FUNZIONAMENTO

### Controllo prima del funzionamento



#### AVVISO!

Prima della messa in funzione svolgere sempre un'ispezione visiva.

L'apparecchio non può essere utilizzato se presenta elementi di funzionamento e/o fissaggio allentati, danneggiati o usurati.

Osservare la velocità massima consentita di 5 km/h!



#### AVVISO!

#### Uso errato!

Prima della messa in funzione leggere e osservare le istruzioni per l'uso!

### Controllare lo stato generale:

- Segni di danneggiamento
- tutte le viti e i dadi sono serrati
- tutte le protezioni e le coperture sono installate

### Sgancio / aggancio della lama spazzaneve (9)

Sgancio della lama spazzaneve

- 1 Sbloccare la lama spazzaneve.
- 2 Sollevare la completa lama spazzaneve dall'innesto rapido, eventualmente alzare leggermente la lama spazzaneve.

Aggancio della lama spazzaneve

- 1 L'aggancio viene svolto invertendo la sequenza delle operazioni.

### Sollevatore (10)

Durante la marcia normale, la lama spazzaneve deve essere sollevata, a tal fine:

- 1 Premere in basso la leva del sollevatore (2).
- 2 Per il funzionamento di spazzaneve, orientare la leva del sollevatore (2) in alto.

### Leva orientabile (11)

Orientare e bloccare la lama spazzaneve a necessità con la leva orientabile (1) a sinistra o a destra (20° o 30°), a tal fine:

- 1 Alzare la leva orientabile (1) e lasciare agganciare nella posizione desiderata.

### Regolazione del piatto scorrevole (12)

Per i corrispondenti terreni, regolare il piatto scorrevole (10) su entrambi i lati, a tal fine:

- 1 Orientare in alto la leva di bloccaggio (11).
- 2 Ruotando, regolare l'altezza desiderata del piatto scorrevole (10).
- 3 Orientare di nuovo la leva di bloccaggio (11) in basso.

## MANUTENZIONE E CURA

- Pulire la lama spazzaneve dopo ogni utilizzo con spazzola, panno o simile. In caso di forte sporcizia, rimuovere questo sporco con un tubo flessibile d'acqua normalmente in commercio - non utilizzare idropulitrici!
- Lubrificare tutte le parti mobili con grasso lubrificante normalmente in commercio.

### Cambio del lardone di plastica della lama spazzaneve (13)

Dopo elevata usura, ruotare di 180° il lardone di plastica della lama spazzaneve oppure sostituirlo completamente, a tal fine:

- 1 Allentare le viti di fissaggio e i dadi.
- 2 Girare di 180° il lardone di plastica o sostituirlo.
- 3 Riavvitare il lardone di plastica.

### È necessario il controllo di un tecnico:

- dopo essere passati su un ostacolo
- in caso di danneggiamenti della lama spazzaneve



### **Regolazione delle molle di ritorno della lama ribaltabile di sicurezza (14)**

Regolare la forza di sblocco della lama spazza-neve sulle 2 molle di ritorno (13) della lama dello scudo di sicurezza alle circostanze.

### **RIPARAZIONE**



Le riparazioni devono essere eseguite solo da officine specializzate autorizzate o dal nostro servizio di assistenza clienti.

- Usare solo pezzi di ricambio originali.

### **SMALTIMENTO**



**Non smaltire gli apparecchi, le batterie e gli accumulatori esausti tra i rifiuti domestici!**

Imballaggio, macchina e accessori sono prodotti con materiali riciclabili e devono essere smaltiti di conseguenza.

## Dichiarazione di incorporamento

### Ai sensi della direttiva CE per macchine 2006/42/CE Allegato II, sezione B

Fabbricante AL-KO Kober GmbH  
Hauptstraße 51  
A-8742 OBDACH  
OESTERREICH

dichiara con la presente, che la documentazione tecnica per l'equipaggiamento cambiabile

Denominazione del prodotto	Codice articolo	Tipo	da anno di fabbricazione	Numero di serie
Lama spazzaneve	119600		2014	

corrisponde ai requisiti della direttiva 2006/42/CE, allegato VII, sezione B e ai requisiti generali della direttiva 2006/42/CE, in particolare:

Allegato	Articolo
	1.1, 1.2, 1.4, 1.5, 1.6, 1.7

Norme applicate per la verifica della conformità con le disposizione della direttiva 2006/42/CE.

Norma
EN 12100

Questo equipaggiamento cambiabile è omologato esclusivamente per i prodotti/modelli seguenti

Trattorini	N. di serie: G 1331330 N. di serie: G 1321320 N. di serie: G 1301301

La macchina completa con equipaggiamento cambiabile soddisfa le disposizioni della direttiva 2006/42/CE.

Luogo  
Obdach

Data  
04/11/2016

Firma



Dr. Bernd Zöllner  
Managing Director

**TŁUMACZENIE ORYGINALNEJ  
INSTRUKCJI OBSŁUGI****Spis treści**

O tym podręczniku.....	27
Wskazówki bezpieczeństwa.....	27
Użytkowanie zgodne z przeznaczeniem.....	27
Zakres dostawy, patrz rys. (1).....	27
Montaż.....	27
Praca.....	28
Przeglądy i konserwacja.....	28
Naprawa.....	29
Utylizacja.....	29

**O TYM PODRĘCZNIKU**

- Przed przystąpieniem do uruchomienia należy przeczytać niniejszą dokumentację. Jest to warunkiem zagwarantowania bezpiecznej pracy i bezusterkowego użytkowania.
- Przestrzegać wskazówek bezpieczeństwa i ostrzeżeń zawartych w niniejszej dokumentacji oraz na urządzeniu.
- Niniejsza dokumentacja stanowi nieodzowną część opisywanego produktu i powinna być przekazana nabywcy razem z urządzeniem.

**WSKAZÓWKI BEZPIECZEŃSTWA**

- Dzieci oraz osoby, które nie zapoznały się z tą instrukcją obsługi nie mogą używać urządzenia.
- Przestrzegać miejscowych przepisów dotyczących wieku minimalnego osoby obsługującej.
- Należy przestrzegać lokalnych przepisów dotyczących pór, w czasie których można użytkować urządzenie.
- Urządzenia używać tylko w nienagannym stanie technicznym
- Urządzenia nie obsługiwać pod wpływem alkoholu, środków odurzających lub leków.
- Nie usuwać instalacji bezpieczeństwa i urządzeń ochronnych

**UŻYTKOWANIE ZGODNE Z  
PRZEZNACZENIEM**

Pługi śnieżne przewidziane są do montażu tylko przy traktorku do koszenia trawy.

- Pług śnieżny nr art. 119 600 do traktora

Każde inne zastosowanie urządzenia uznaje się za niezgodne z przeznaczeniem.

**ZAKRES DOSTAWY, PATRZ RYS. (1)**

Nr	Opis
1	Dźwignia wahlowa
2	Dźwignia podniesienia
3	Zawlecзка zabezpieczająca dźwignię podniesienia
4	Rama montażowa
5	Sprzęgło szybkodziałające
6	Podnośnik
7	Zawlecзка do dźwigni wahlowej
8	Pług śnieżny
9	Sworzeń dystansujący

**MONTAŻ****Demontaż zderzaka (2)**

- 1 Wykręcić tylną śrubę z łbem sześciokątnym po obydwu stronach mocowania zderzaka (A).
- 2 Poluzować i wyjąć przednią śrubę z łbem sześciokątnym po obydwu stronach mocowania zderzaka z nakrętką i 2 podkładkami (B).
- 3 Zdjąć zderzak (C).

**Zamontować ramę montażową i sprzęgło  
szybkodziałające (3)**

- 1 Prawy i lewy uchwyt ramy montażowej zamocować przy użyciu poniższych śrub.
  - 1x M10 x 30 śruba z łbem sześciokątnym i nakrętka M10 (A).
  - 1x M8 x 25 śruba z łbem sześciokątnym i nakrętka M8 (B).
  - 2x M8 x 25 śruba z łbem sześciokątnym, podkładka i nakrętka M8 (C).

- Przykręcić sprzęgło szybko działające śrubami z łbem sześciokątnym 2 M10 x 30, z podkładką i nakrętką M10 w górnych otworach uchwytów ramy montażowej.
- Przykręcić blachę przewodzącą ciepło (E) śrubami z łbem sześciokątnym M10 x 30, z podkładką i nakrętką M10 w dolnych otworach ramy montażowej i sprzęgła szybko działającego.

#### Zawieszenie podnośnika (5)

- Zawiesić podnośnik w dole oprawy sprzęgła szybko działającego (A).
- Blokadę odchylną podnośnika zakleszczyć w sprzęgło szybko działającym (B).

#### Montaż pługa śnieżnego (6)

- Założyć pług śnieżny na podnośnik i zabezpieczyć sworzniem dystansującym.

#### Montaż dźwigni wahliwej (7)

- Włożyć dźwignię wahliwą do oprawy pługa śnieżnego i zabezpieczyć zawleczką.

#### Montaż dźwigni podniesienia (8)

- Włożyć dźwignię podniesienia po prawej stronie do prowadnicy podnośnika i zabezpieczyć zawleczką.

## PRACA

### Kontrola przed eksploatacją



#### OSTRZEŻENIE!

Przed uruchomieniem należy zawsze dokonać oględzin!

Używanie urządzenia z poluzowanymi, uszkodzonymi bądź zużytymi elementami roboczymi i/lub elementami mocującymi jest niedozwolone!

Przestrzegać dozwolonej prędkości maks. wynoszącej 5 km/h!



#### OSTRZEŻENIE!

#### Nieprawidłowa obsługa!

Przed uruchomieniem urządzenia przeczytać instrukcję obsługi i przepisy bezpieczeństwa!

### Skontrolować ogólny stan:

- oznaki uszkodzenia
- czy dokręcone są wszystkie śruby i nakrętki
- czy założone są wszystkie ekrany i osłony

### Zdejmowanie / zakładanie pługa śnieżnego (9)

#### Zdejmowanie pługa śnieżnego

- Odryglować pług śnieżny.
- Wyhaczyć cały pług śnieżny ze sprzęgła szybko działającego, w razie potrzeby przy tym lekko podnieść pług śnieżny.

#### Zakładanie pługa śnieżnego

- Zakładanie pługa odbywa się w odwrotnej kolejności.

### Podnośnik (10)

W trakcie normalnej jazdy pług śnieżny musi być podniesiony, w tym celu:

- Dźwignię podnośnika (2) docisnąć do dołu.
- Do pracy przy odgarnianiu śniegu odchylić dźwignię podnośnika (2) ku górze.

### Dźwignia wahliwa (11)

W razie potrzeby pług śnieżny odchylić za pomocą dźwigni wahliwej (1) na lewo lub na prawo (po 20° lub 30°) i zaryglować, w tym celu:

- Podnieść dźwignię wahliwą (1) i zakleszczyć w żądanej pozycji.

### Ustawienie talerza ślizgowego (12)

Do odpowiednich rodzajów podłoża ustawić po obydwu stronach talerze ślizgowe (10), w tym celu:

- Odchylić ku górze dźwignię ryglującą (11).
- Przekręcić w celu ustawienia odpowiedniej wysokości talerza ślizgowego (10).
- Odchylić ku dołowi dźwignię ryglującą (11).

### PRZEGLĄDY I KONSERWACJA

- Po każdym użyciu oczyścić pług śnieżny szciotką, szmatką itp. W przypadku mocnych zanieczyszczeń, usunąć je stosując dostępną na rynku wąż do wody - nie używać myjki wysokociśnieniowej!
- Wszystkie ruchome części nasmarować smarem dostępnym na rynku.

**Wymiana listwy z tworzywa sztucznego w pługu śnieżnym (13)**

W przypadku wielkiego zużycia listwy z tworzywa sztucznego w pługu śnieżnym przekręcić ją o 180° lub całkiem wymienić, w tym celu:

- 1 Poluzować śruby mocujące i nakrętki.
- 2 Przekręcić listwę z tworzywa sztucznego o 180° lub wymienić.
- 3 Ponownie przykręcić listwę z tworzywa sztucznego.

**Konieczna fachowa kontrola:**

- po najechaniu na przeszkodę,
- w przypadku uszkodzenia pługa śnieżnego

**Ustawienie sprężyn powrotnych przy tarczy składanej zabezpieczającej (14)**

Dopasować siłę wyzwolenia pługa śnieżnego do danych warunków za pomocą 2 sprężyn powrotnych (13) tarczy składanej zabezpieczającej.

**NAPRAWA**

Napraw mogą dokonywać tylko autoryzowane zakłady serwisowe lub nasz serwis.

- Stosować tylko oryginalne części zamienne.

**UTYLIZACJA**

**Wysłużonych urządzeń, baterii lub akumulatorów nie należy wyrzucać do odpadów z gospodarstw domowych!** Opakowanie, urządzenie i wyposażenie są wykonane z materiałów podlegających recyklingowi i należy je utylizować.

## Deklaracja włączenia

### W rozumieniu dyrektywy maszynowej UE 2006/42/UE Załącznik II, rozdział B

Producent: AL-KO Kober GmbH  
Hauptstraße 51  
A-8742 OBDACH  
OESTERREICH

deklaruje niniejszym, że dokumentacja techniczna wyposażenia wymiennego

Oznaczenie produktu	Nr artykułu	Typ	od rocznika	Nr seryjny
Pług śnieżny	119600		2014	

spełnia wymagania dyrektywy 2006/42/UE, załącznik VII, rozdział B i podstawowe wymagania dyrektywy 2006/42/UE, a szczególnie:

Załącznik	Artykuł
	1.1, 1.2, 1.4, 1.5, 1.6, 1.7

Normy zastosowane do kontroli zgodności z postanowieniami dyrektywy 2006/42/UE.

Norma
EN 12100

Niniejsze wyposażenie dopuszczone jest wyłącznie do użytku z nast. produktami/typami

Traktorki do koszenia trawy	SN: G 1331330 SN: G 1321320 SN: G 1301301
-----------------------------	-------------------------------------------------

Cała maszyna wraz z wymiennym wyposażeniem spełnia postanowienia dyrektywy 2006/42/UE.

Miejscowość  
Obdach

Data  
2016-11-04

Podpis



Dr. Bernd Zöllner  
Managing Director

## ORIGINÁLNÍ NÁVOD K POUŽITÍ

### Obsah

K této příručce.....	31
Bezpečnostní upozornění.....	31
Použití v souladu s určením.....	31
Rozsah dodávky viz obr. (1).....	31
Montáž.....	31
Provoz.....	32
Péče a údržba.....	32
Oprava.....	33
Likvidace.....	33

### K TÉTO PŘÍRUČCE

- Před uvedením do provozu si přečtete tuto dokumentaci. To je předpokladem bezpečné práce a bezporuchové manipulace.
- Dodržujte bezpečnostní a výstražné pokyny z této dokumentace a na zařízení.
- Tato dokumentace je trvalou součástí popsaného výrobku a v případě jeho prodeje by měla být předána kupujícímu.

### BEZPEČNOSTNÍ UPOZORNĚNÍ

- Děti a osoby, které nejsou seznámeny s návodem k obsluze, nesmějí zařízení používat.
- Dodržujte místní ustanovení týkající se minimálního věku osob obsluhy přístroje.
- Dodržujte předpisy ohledně pracovních dob platných ve vaší zemi.
- Přístroj používejte pouze v technicky bezvadném stavu
- Zařízení neobsluhujte pod vlivem alkoholu, drog nebo léků.
- Bezpečnostní a ochranná zařízení nesmí být vyřazena z provozu

### POUŽITÍ V SOULADU S URČENÍM

Radlice na odklizení sněhu jsou určeny pouze jako nástavba na zahradní traktor.

- Sněhová radlice výr. č. 119 600 pro traktor  
Jakékoliv jiné použití nad tento rámec se považuje za použití v rozporu s určením.

## ROZSAH DODÁVKY VIZ OBR. (1)

Č.	Popis
1	Výkyvná páka
2	Zvedací páka
3	Bezpečnostní závlačka zvedací páky
4	Montážní rám
5	Rychlospojka
6	Zvedací mechanismus
7	Sklopná závlačka pro výkyvnou páku
8	Sněhová radlice
9	Nástrčný čep

### MONTÁŽ

#### Demontujte nárazníkovou tyč (2)

- 1 Vyšroubujte zadní šestihřanný šroub na obou stranách upevnění nárazníkové tyče (A).
- 2 Vyšroubujte a vyjměte přední šestihřanný šroub s maticí a 2 podložkami na obou stranách upevnění nárazníkové tyče (B).
- 3 Sejměte nárazníkovou tyč (C).

#### Přimontujte montážní rám a rychlospojku (3)

- 1 Upevněte pravý a levý držák montážního rámu pomocí příslušných šroubů.
  - 1x M10 x 30 šestihřanný šroub s maticí M10 (A).
  - 1x M8 x 25 šestihřanný šroub s maticí M8 (B).
  - 2x M8 x 25 šestihřanný šroub, podložka a matice M8 (C).
- 2 Přišroubujte rychlospojku pomocí 2 šestihřanných šroubů M10 x 30, podložky a matice M10 k horním otvorům na držáku montážního rámu.
- 3 Vodicí plech (E) připevněte pomocí šestihřanného šroubu M10 x 30, podložky a matice M10 ke spodním otvorům na montážním rámu a rychlospojce.

#### Zaháknout zvedací mechanismus (5)

- 1 Zvedací mechanismus zahákněte do spodního úchyty rychlospojky (A).
- 2 Zajistěte výkyvnou aretaci zvedacího mechanismu na rychlospojce (B).

**Provedte montáž sněhové radlice (6)**

- 1 Nasadte sněhovou radlici na zvedací mechanismus a zajistěte nástrčným čepem.

**Provedte montáž výkyvné páky (7)**

- 1 Nasadte výkyvnou páku do úchyty sněhové radlice a zajistěte pomocí sklopné závlačky.

**Provedte montáž zvedací páky (8)**

- 1 Nasadte zvedací páku na pravé straně do vodičky zvedacího mechanismu a zajistěte pojistnou závlačkou.

**PROVOZ****Kontrola před použitím****VAROVÁNÍ!**

Před uvedením do provozu vždy proveďte vizuální kontrolu!

Přístroj nesmí být nikdy používán s volnými, poškozenými nebo opotřebenými provozními a/nebo upevňovacími díly!

Dbejte na omezení rychlosti na pozemních komunikacích na 5 km/h!

**VAROVÁNÍ!****Nesprávná obsluha!**

Před uvedením do provozu si přečtěte provozní návod a bezpečnostní pokyny a dodržujte je!

**Zkontrolujte celkový stav:**

- Názznaky poškození
- všechny šrouby a matice jsou dotažené
- všechny kryty na svém místě

**Odpojení / připojení sněhové radlice (9)**

Odpojení sněhové radlice

- 1 Odjistěte sněhovou radlici.
- 2 Celou sněhovou radlici vyjměte z rychlospojky, případně přitom lehce nadzvedněte sněhovou radlici.

Připojení sněhové radlice

- 1 Připojení se provádí v opačném pořadí.

**Zvedací mechanismus (10)**

Během normální jízdy musí být sněhová radlice zdvižená, postupujte takto:

- 1 Stlačte páku zvedacího mechanismu (2) směrem dolů:
- 2 Při odklizení sněhu sklopte páku zvedacího mechanismu (2) směrem nahoru:

**Výkyvná páka (11)**

Dle potřeby nakloňte sněhovou radlici (1) doleva nebo doprava (o 20° nebo 30°) a zajistěte, přitom postupujte takto:

- 1 Nadzvedněte (1) výkyvnou páku a aretujte v požadované poloze.

**Nastavení kluzných talířů (12)**

Podle příslušných povrchů nastavte kluzné talíře (10) na obou stranách, přitom postupujte takto:

- 1 Zajišťovací páku (11) vyklopte směrem nahoru.
- 2 Otáčením nastavte požadovanou výšku kluzného talíře (10).
- 3 Zajišťovací páku (11) opět sklopte směrem dolů.

**PÉČE A ÚDRŽBA**

- Sněhovou radlici vyčistěte po každém použití pomocí kartáče, hadru atp. V případě silného znečištění vyčistěte radlici běžnou vodní hadicí - není povoleno používat vysokotlaký čistič!
- Všechny pohyblivé díly namažte běžným mazacím tukem.

**Výměna plastové lišty na sněhové radlici (13)**

V případě velkého opotřebení lze plastovou lištu otočit o 180° nebo zcela vyměnit, přitom postupujte takto:

- 1 Povolte upevňovací šrouby a matice.
- 2 Otočit plastovou lištu o 180° nebo vyměnit.
- 3 Znovu přimontovat plastovou lištu.

**Odborná kontrola je nutná:**

- po najetí na překážku
- při poškození sněhové radlice

**Nastavení vratné pružiny pojistného sklápěcí štítu (14)**

Nastavte aktivační sílu sněhové radlice podle podmínek povrchu pomocí 2 vratných pružin (13) pojistného sklápěcího štítu.



**OPRAVA**

Opravy smějí provádět pouze autorizované odborné díly nebo náš zákaznický servis.

- Než na přístroji otevřít.

**LIKVIDACE**

**Vysloužilé přístroje, baterie nebo akumulátory nelikvidujte s domovním odpadem!**

Obal, přístroj a příslušenství jsou vyrobeny z recyklovatelného materiálu a likvidují se odpovídajícím způsobem.

## Prohlášení o vestavbě

### Ve smyslu strojírenské směrnice ES 2006/42/ES Příloha II, oddíl B

Výrobce: AL-KO Kober GmbH  
Hauptstraße 51  
A-8742 OBDACH  
OESTERREICH

tímto prohlašuje, že technická dokumentace k výměnné výbavě

Označení produktu	Č. výrobku	Typ	od roku výroby	Sériové č.
Sněhová radlice	119600		2014	

splňuje požadavky směrnice 2006/42/ES, příloha VII, oddíl B a základní požadavky směrnice 2006/42/ES, zvláště pak:

Příloha	Výrobek
	1.1, 1.2, 1.4, 1.5, 1.6, 1.7

Použité normy pro kontrolu harmonizace s ustanoveními směrnice 2006/42/ES.

Norma
EN 12100

Tato výměnná výbava může být používána výhradně ve spojení s následujícími produkty/typy

Zahradní traktory	SN: G 1331330 SN: G 1321320 SN: G 1301301
-------------------	-------------------------------------------------

Celkové strojní zařízení s výměnnou výbavou splňuje požadavky směrnice 2006/42/ES.

Místo  
Obdach

Datum  
2016-11-04

Podpis



Dr. Bernd Zöllner  
Managing Director

**PREKLAD ORIGINÁLNEHO NÁVODU NA OBSLUHU****Obsah**

O tomto návode.....	35
Bezpečnostné pokyny.....	35
Použitie v súlade s určením.....	35
Pre rozsah dodávky pozri obrázky (1).....	35
Montáž.....	35
Prevádzka.....	36
Údržba a ošetrovanie.....	36
Oprava.....	37
Likvidácia.....	37

**O TOMTO NÁVODE**

- Pred uvedením do prevádzky prečítajte túto dokumentáciu. Toto je predpokladom pre bezpečnú prácu a manipuláciu bez porúch.
- Dodržiavajte bezpečnostné a výstražné pokyny uvedené v tejto dokumentácii a na prístroji.
- Táto dokumentácia je trvalou súčasťou opísaného výrobku a pri predaji sa má odovzdať kupujúcemu spolu s výrobkom.

**BEZPEČNOSTNÉ POKYNY**

- Deti a iné osoby, ktoré nie sú oboznámené s návodom na obsluhu, prístroj nesmú používať
- Dodržte miestne ustanovenia o minimálnom veku obsluhujúcej osoby.
- Rešpektujte ustanovenia pre prevádzkové časy konkrétnych krajín.
- Zariadenie používajte len v technicky bezchybnom stave
- Prístroj nepoužívajte pod vplyvom alkoholu, drog a liekov.
- Bezpečnostné a ochranné zariadenia nevyraďujte z prevádzky

**POUŽITIE V SÚLADE S URČENÍM**

Snehové radlice sú určené len na pripojenie k traktorovej kosačke.

- Snehová radlica č. výr. 119 600 pre traktor
- Iné použitie nad tento rámec sa považuje za použitie v rozpore s účelom.

**PRE ROZSAH DODÁVKY POZRI OBRÁZOK (1)**

Č.	Opis
1	Výkyvná páka
2	Vydvihovacia páka
3	Poistná závlačka vydvihovacej páky
4	Nadstavbový rám
5	Rýchlozáves
6	Zdvíhač
7	Sklopná závlačka pre výkyvnú páku
8	Snehová radlica
9	Zástrčný čap

**MONTÁŽ****Demontáž tyče nárazníka (2)**

- 1 Vyskrutkujte zadnú šesťhrannú skrutku na oboch stranách upevnenia tyče nárazníka (A).
- 2 Prednú šesťhrannú skrutku na oboch stranách upevnenia tyče nárazníka s maticou a 2 podložkami uvoľnite a vyberte (B).
- 3 Vyberte tyč nárazníka (C).

**Montáž nadstavbového rámu a rýchlozávesu (3)**

- 1 Právý a ľavý držiak nadstavbového rámu upevnite vždy nasledujúcimi skrutkami.
  - 1 x M10 x 30 šesťhranná skrutka a matica M10 (A).
  - 1 x M8 x 25 šesťhranná skrutka a matica M8 (B).
  - 2 x M8 x 25 šesťhranná skrutka, podložka a matica M8 (C).
- 2 Rýchlozáves s 2 M10 x 30 šesťhrannými skrutkami, podložkou a maticou M10 priskrutkujte na horné otvory držiakov nadstavbového rámu.
- 3 Plech na odvod tepla (E) so šesťhrannými skrutkami M10 x 30, podložkou a maticou M10 priskrutkujte na dolné otvory nadstavbového rámu a rýchlozávesu.

### Zavesenie zdvíhača (5)

- 1 Zdvíhač zavesíte do dolného uchytenia rýchlozávesu (A).
- 2 Výkyvné blokovanie zdvíhača nechajte zaklapnúť do rýchlozávesu (B).

### Montáž snehovej radlice (6)

- 1 Snehovú radlicu nasadíte na zdvíhač a zaisťujete zástrčným čapom.

### Montáž výkyvnej páky (7)

- 1 Výkyvnú páku zasuňte do uchytenia snehovej radlice a zaisťujete sklopnou závlačkou.

### Montáž vydvihovacej páky (8)

- 1 Vydvihovaciu páku na pravej strane zasuňte do vedenia zdvíhača a zaisťujete poistnou závlačkou.

## PREVÁDZKA

### Kontrola pred prevádzkou



#### VAROVANIE!

Pred uvedením do prevádzky vykonajte vždy vizuálnu kontrolu!

Prístroj sa nesmie používať s voľnými, poškodenými alebo opotrebovanými prevádzkovými a/alebo upevňovacími prvками!

Dodržiavajte maximálnu povolenú rýchlosť 5 km/h!



#### VAROVANIE!

#### Nesprávna obsluha!

Pred uvedením do prevádzky si prečítajte návod na obsluhu a bezpečnostné pokyny a dodržiavajte ich!

### Kontrola všeobecného stavu:

- náznaky poškodení
- všetky skrutky a matice utiahnuté
- všetky tienenia a kryty umiestnené

### Odpojenie/pripojenie snehovej radlice (9)

Odpojenie snehovej radlice

- 1 Odblokujte snehovú radlicu.
- 2 Kompletnú snehovú radlicu vydvihnute z rýchlozávesu, poprípade ju pritom zľahka nadvihnite.

Pripojenie snehovej radlice

- 1 Pri pripájaní postupujte v opačnom poradí.

### Zdvíhač (10)

Počas normálnej jazdy sa musí snehová radlica vydvihnúť, nato:

- 1 Páku zdvíhača (2) potlačíte nadol.
- 2 Pre prevádzku na odpratávanie snehu páku zdvíhača (2) vychýľte nahor.

### Výkyvná páka (11)

Snehovú radlicu podľa potreby výkyvnou pákou (1) otočíte doľava alebo doprava (vždy 20° alebo 30°) a zablokujete, nato:

- 1 Nadvihnite výkyvnú páku (1) a nechajte ju zaklapnúť v požadovanej polohe.

### Nastavenie klzných tanierov (12)

Pre príslušné podklady nastavte klzné taniere (10) na oboch stranách, nato:

- 1 Blokovaciu páku (11) vychýľte nahor.
- 2 Otočením do požadovanej polohy nastavte výšku klzného taniera (10).
- 3 Blokovaciu páku (11) opäť vychýľte nadol.

## ÚDRŽBA A OŠETROVANIE

- Snehovú radlicu vyčistíte po každom použití kefov, handrou a pod. Pri silných znečisteniach odstráňte nečistoty bežne dostupnými hadicami s vodou – nepoužívajte vysokotlakový čistič!
- Všetky pohyblivé diely namažte bežne dostupným mazacím tukom.

### Výmena plastovej lišty snehovej radlice (13)

Plastovú lištu snehovej radlice v prípade veľkého opotrebovania otočíte o 180° alebo kompletne vymeňte, nato:

- 1 Uvoľnite upevňovacie skrutky a matice.
- 2 Plastovú lištu otočíte o 180° alebo vymeňte.
- 3 Opäť naskrutkujte plastovú lištu.

### Odborná kontrola je potrebná:

- po nabehnutí na prekážku,
- pri poškodeniach snehovej radlice.

### Nastavenie vratných pružín bezpečnostného sklopného štítu (14)

Aktivačnú silu snehovej radlice nastavte pomocou 2 vratných pružín (13) bezpečnostného sklopného štítu na danosti.

## OPRAVA



Opravy môžu vykonávať len autorizované odborné servisy alebo náš zákaznícky servis.

- Používajte len originálne náhradné diely.

## LIKVIDÁCIA



**Opotrebované prístroje, batérie alebo akumulátory nelikvidujte s komunálnym odpadom!**

Obal, zariadenie a príslušenstvo sú vyrobené z recyklovateľných materiálov a je nutné ich vhodne zlikvidovať.

## Vyhlásenie o zabudovaní

v zmysle smernice o strojových zariadeniach 2006/42/ES  
príloha II, odsek B

Výrobca: AL-KO Kober GmbH  
Hauptstraße 51  
A-8742 OBDACH  
OESTERREICH

týmto vyhlasuje, že technická dokumentácia pre vymeniteľné vybavenie

Označenie výrobku	Č. výrobku	Typ	od roku výroby	Sériové č.
Snehová radlica	119600		2014	

zodpovedá požiadavkám smernice 2006/42/ES, príloha VII, odsek B a zásadným požiadavkám smernice 2006/42/ES obzvlášť:

Príloha	Položka
	1.1, 1.2, 1.4, 1.5, 1.6, 1.7

Uplatnené normy pre kontrolu zhody s ustanoveniami smernice 2006/42/ES.

Norma
EN 12100

Vymeniteľné vybavenie je výlučne schválené pre nasledujúce výrobky/typy

Traktorové ko- sačky	SN: G 1331330 SN: G 1321320 SN: G 1301301
-------------------------	-------------------------------------------------

Celkový stroj s vymeniteľným vybavením spĺňa ustanovenia smernice 2006/42/ES.

Miesto  
Obdach

Dátum  
4.11.2016

Podpis



Dr. Bernd Zöllner  
Managing Director

## ORIGINAL BRUGSANVISNING

### Indholdsfortegnelse

Om denne vejledning.....	39
Sikkerhedsanvisninger.....	39
Korrekt anvendelse.....	39
Leveringsomfang fremgår af billede (1).....	39
Montering.....	39
Drift.....	40
Vedligeholdelse og service.....	40
Reparation.....	40
Bortskaffelse.....	41

### OM DENNE VEJLEDNING

- Læs denne dokumentation igennem før idrifttagning. Det er en forudsætning for sikkert arbejde og fejlfri håndtering.
- Overhold sikkerheds- og advarselshenvisningerne i denne dokumentation og på produktet.
- Overhold sikkerheds- og advarselshenvisningerne i denne dokumentation og på produktet.

### SIKKERHEDSANVISNINGER

- Børn og andre personer, der ikke har kendskab til brugsanvisningen, må ikke anvende maskinen.
- Lokale bestemmelser om brugerens minimumsalder skal overholdes.
- Overhold de gældende lokale regler for brugstidspunkter.
- Benyt kun apparatet i teknisk fejlfri tilstand
- Maskinen må ikke betjenes under indflydelse af alkohol, stoffer eller medikamenter.
- Sikkerheds- og beskyttelsesanordninger må ikke deaktiveres

### KORREKT ANVENDELSE

Sneskraberne er kun beregnet til montering på en plænetraktor.

- Sneskraber produkt-nr. 119 600 til traktor
- En anden anvendelse eller en anvendelse, der går ud over den beskrevne, anses for at være ikke-bestemmelsesmæssig.

## LEVERINGSOMFANG FREMGÅR AF BILLEDE (1)

Nr.	Beskrivelse
1	Drejearm
2	Løftearm
3	Sikringssplit løftearm
4	Påbygningsramme
5	Lynkobling
6	Løft
7	Klapsplit til drejearm
8	Sneskraber
9	Split

### MONTERING

#### Afmontering af kofanger (2).

- 1 Skru bageste sekskantskrue ud på begge sider af kofangerfastgørelsen (A).
- 2 Løsn og udtag forreste sekskantskrue på begge sider af kofangerfastgørelsen med møtrik og 2 spændeskiver (B).
- 3 Tag kofanger af (C).

#### Montering af påbygningsramme og lynkobling (3)

- 1 Fastgør påbygningsrammens højre og venstre holder med følgende skruer.
  - 1x M10 x 30 sekskantskrue og møtrik M10 (A).
  - 1x M8 x 25 sekskantskrue og møtrik M8 (A).
  - 2x M8 x 25 sekskantskrue, spændeskive og møtrik M8 (C).
- 2 Skru lynkobling med 2 M10 x 30 sekskantskruer, spændeskive og møtrik M10 på påbygningsrammens holderes øverste borer.
- 3 Skru varmestyreplade (E) med sekskantskrue M10 x 30, spændeskive og møtrik M10 på påbygningsrammens og lynkoblingens øverste borer.

#### Montering af løft (5)

- 1 Montér løft i lynkoblingens nederste holder (A).
- 2 Lad den drejelige lås på løftet gå i indgreb på lynkoblingen (B).

### Montering af sneskraber (6)

- 1 Sæt sneskraberen på løftet, og sørg for at sikre den med split.

### Montering af drejearm (7)

- 1 Stik drejearmen i sneskraberens holder, og sørg for at sikre den med klapsplit.

### Montering af løftearm (8)

- 1 Stik løftearmen på højre side ind i løftets føring, og sørg for at sikre den med en sikrings-split.

## DRIFT

### Kontrol inden brug



#### ADVARSEL!

Foretag altid visuel kontrol inden ibrugtagning.

Maskinen må ikke anvendes med løse, beskadigede eller slidte drifts- og/eller fastgøringsdele.

Overhold den maksimale hastighed på 5 km/h!



#### ADVARSEL!

#### Fejlbetjening!

Læs og følg betjeningsvejledningen og sikkerhedsanvisningerne før idrifttagning.

### Kontrollér den generelle tilstand.

- Tegn på beskadigelse
- Alle skruer og møtrikker er spændt
- Alle afskærmninger og afdækninger er monteret

### Afkobling / tilkobling af sneskraber (9)

Frakobling af sneskraber

- 1 Oplås sneskraber.
- 2 Løft hele sneskraberen ud af lynkoblingen, løft herved let ved sneskraberen, om nødvendigt.

Tilkobling af sneskraber

- 1 Tilkoblingen udføres i omvendt rækkefølge.

### Løft (10)

Under normal kørsel skal sneskraberen løftes. Det gør du på følgende måde:

- 1 Tryk løftearmen (2) nedad.
- 2 Sving løftearm (2) opad ved snerydningsdrift.

### Drejearm (11)

Du kan dreje og fastlåse sneskraberen til venstre eller højre (hver 20° eller 30°) efter behov. Det gør du på følgende måde:

- 1 Løft drejearmen (1), og lad den gå i indgreb i den ønskede position.

### Indstilling af glidestykke (12)

Indstil glidestykkerne (10) i begge sider til de pågældende underlag. Det gør du på følgende måde:

- 1 Sving låsearm (11) opad.
- 2 Indstil glidestykkets ønskede højde (10) ved at dreje.
- 3 Sving låsearm (11) nedad igen.

## VEDLIGEHOLDELSE OG SERVICE

- Rengør sneskraberen hver gang den har været brugt med en børste, klud eller lignende. Fjern stærke tilsmudsninger med en gængs vandslange - anvend dog ikke en højtryksrensers!
- Smør alle bevægelige dele med et gængs smørefedtprodukt, der kan fås i handlen.

### Skift af sneskraberens plastliste (13)

Drej sneskraberens plastliste 180° efter kraftigt slid, eller skift den helt ud. Det gør du på følgende måde:

- 1 Løsn fastgørelsesskruer og møtrikker.
- 2 Drej plastliste 180°, eller udskift den.
- 3 Skru plastlisten på igen.

### Sagkyndig kontrol er nødvendig i følgende situationer:

- Efter påkørsel af en forhindring
- Efter beskadigelse af sneskraberen

### Indstilling af sikkerhedsklapbladets returjædre (14)

Indstil sneskraberens udløsningskraft på sikkerhedsfoldebladets 2 returjædre (13) efter forholdene.

## REPARATION



Reparationer må kun udføres af autoriserede værksteder eller vores kundeservice.

- Anvend kun originale reservedele.



## **BORTSKAFFELSE**



**Udtjente apparater, batterier og genopladelige batterier må ikke bortskaffes med det almindelige husholdningsaffald!**

Emballage, maskine og tilbehør er fremstillet af genanvendelige materialer og skal bortskaffes på behørig vis.

## Inkorporeringserklæring

### I henhold til Rådets maskindirektiv 2006/42/EF Bilag II, afsnit B

Producent: AL-KO Kober GmbH  
Hauptstraße 51  
A-8742 OBDACH  
OESTERREICH

erklærer hermed, at den tekniske dokumentation for det udskiftelige udstyr

Produktbetegnelse	Vare-nr.	Type	fra fremstillingsår	Serie-nr.
Sneskraber	119600		2014	

overholder kravene i direktivet 2006/42/EF, bilag VII, afsnit B og de grundlæggende krav i direktivet 2006/42/EG, specielt:

Bilag	Artikel
	1.1, 1.2, 1.4, 1.5, 1.6, 1.7

Anvendte standarder til kontrol af overensstemmelse med bestemmelserne i direktivet 2006/42/EF.

Standard
EN 12100

Dette udskiftelige udstyr er udelukkende tilladt for følgende produkter / typer

Plænetraktorer	SN: G 1331330 SN: G 1321320 SN: G 1301301
----------------	-------------------------------------------------

Hele maskinen opfylder bestemmelserne i direktivet 2006/42/EF.

Sted  
Obdach

Dato  
04-11-2016

Underskrift



Dr. Bernd Zöllner  
Managing Director

## ORIĢINĀLĀ EKSPLUATĀCIJAS ROKASGRĀMATA

### Satura rādītājs

Par šo rokasgrāmatu.....	43
Drošības norādījumi.....	43
Paredzētais lietojums.....	43
Piegādes apjoms skatīt attēlu (1).....	43
Montāža.....	43
Lietošana.....	44
Apkope un kopšana.....	44
Remonts.....	45
Utilizācija.....	45

### PAR ŠO ROKASGRĀMATU

- Izlasīt šo instrukciju pirms ierīces ekspluatācijas uzsākšanas. Tas ir priekšnosacījums drošam darbam un netraucētai ierīces lietošanai.
- Ievērot šajā instrukcijā un uz ierīces esošās drošības un brīdinājuma norādes.
- Šī instrukcija ir aprakstītā izstrādājuma neatņemama sastāvdaļa un tā pārdošanas gadījumā ir jānodod pircējam.

### DROŠĪBAS NORĀDĪJUMI

- Ierīci nedrīkst izmantot bērni un personas, kas nepārzina lietošanas instrukcijas.
- Ievērot vietējos noteikumus attiecībā uz apkalpojošā personāla minimālo vecumu.
- Ievērojiet valstī spēkā esošos noteikumus attiecībā uz darba laiku.
- Iekārtu izmantot tikai tehniski nevainojamā stāvoklī
- Nelietojiet ierīci, atrodoties alkohola, narkotisko vielu vai medikamentu iespaidā.
- Drošības un aizsargierīces neatslēgt

### PAREDZĒTAIS LIETOJUMS

Sniega tīrītāja vērstuve paredzēta tikai mauriņa traktora piebūvēšanai.

- Sniega tīrītāja vērstuve Preces Nr. 119 600 traktoram

Citāda lietošana, kas neatbilst šim mērķim, ir uzskatāma par noteikumiem neatbilstošu.

## PIEGĀDES APJOMS SKATĪT ATTĒLU (1)

Nr.	Apraksts
1	Svārstīgā svira
2	Pacelšanas svira
3	Drošības tapa Pacelšanas svira
4	Piebūvēšanas rāmis
5	Ātrdarbīgs savienojums
6	Pacēlums
7	Šķelttapa svārstīgai svirai
8	Sniega tīrītāja vērstuve
9	Fiksēšanas tapa

### MONTĀŽA

#### Demontēt buferi (2)

- 1 Aizmugurējās seškantes skrūves izskrūvēt ārā no abām bufera stiprinājuma pusēm (A).
- 2 Priekšējās seškantes skrūves atbrīvot ar uzgriezni un 2 paplāksnēm un izņemt (B).
- 3 Izņemt buferi (C).

#### Montēt ātrdarbīgu savienojumu un piebūvēšanas rāmi (3)

- 1 Nostiprināt labo un kreiso piebūvēšanas rāmja stiprinājumu ar šādām skrūvēm.
  - 1x M10 x 30 seškantes skrūves un uzgrieznis M10 (A).
  - 1x M8 x 25 seškantes skrūves un uzgrieznis M8 (B).
  - 2x M8 x 25 seškantes skrūves, paplāksne un uzgrieznis M8 (C).
- 2 Ātrdarbības savienojumu ar 2 M10 x 30 seškantes skrūvēm, paplāksni un uzgriezni M10 pieskrūvēt piebūvēšanas rāmja stiprinājuma augšējā urbumā.
- 3 Siltuma vadīšanas loksni (E) pieskrūvēt ar seškantes skrūvēm M10 x 30, paplāksni un uzgriezni pie piebūvēšanas rāmja apakšējā urbuma un ātrdarbības savienojuma.

#### Ievietot pacēlumu (5)

- 1 Iekārt pacēlumu ātrdarbības savienojuma apakšējā ievietošanas vietā (A).
- 2 Grozāmo pacēluma aizslēgu ievietot ātrdarbības savienojumā (B).

### Montēt sniega tīrītāja vērstuvi (6)

- 1 Sniega tīrītāja vērstuvi uzstādīt uz pacēluma un nostiprināt ar fiksēšanas tapām.

### Montēt svārstīgo sviru (7)

- 1 Ievietot svārstīgo sviru sniega tīrītāja stiprinājumā un nostiprināt ar šķelttapu.

### Montēt pacelšanas sviru (8)

- 1 Ievietot pacelšanas sviru labajā pusē pacēluma vadotnē un nostiprināt ar drošības tapu.

## LIETOŠANA

### Kontrole pirms ekspluatācijas sākšanas



#### BRĪDINĀJUMS!

Pirms ekspluatācijas sākšanas vienmēr veiciet vizuālu ierīces pārbaudi!

Ierīci nedrīkst izmantot, ja tās mehānismu un/vai stiprinājumu detaļas ir bojātas vai nodilušas!

Ievērot maksimālo pieļaujamo ātrumu 5 km/h!



#### BRĪDINĀJUMS!

#### Nepareiza izmantošana!

Pirms ekspluatācijas izlasīt un ievērot lietošanas instrukciju un drošības norādes!

### Kontrolēt vispārējo stāvokli:

- bojājumu pazīmes
- visas skrūves un uzgriežņi ir pievilkti
- visi aizsargpārsegi ir uzstādīti

### Sniega tīrītāja vērstuves pievienošana/atvienošana (9)

Atkabināt sniega tīrītāja vērstuvi

- 1 Atvienot sniega tīrītāja vērstuvi.
- 2 Pilnībā visu sniega tīrītāja vērstuvi izcelt no ātrdarbības savienojuma, šajā gadījumā viegli pacelt pie vērstuves.

Pievienot sniega tīrītāja vērstuvi

- 1 Pievienošana notiek apgrieztā kārtībā.

### Pacelšana (10)

Parasta brauciena laikā vērstuve jāpaceļ uz augšu:

- 1 Pacelšanas sviru (2) spiest uz leju.
- 2 Sniega tīrīšanai pacelšanas sviru (2) pacelt uz augšu.

### Svārstīgā svira (11)

Pēc vajadzības sniega tīrītāja vērstuvi ar svārstīgo sviru (1) grozīt pa kreisi vai labi (20° vai 30° leņķī) un nofiksēt:

- 1 Svārstīgo sviru (1) pacelt uz augšu un nofiksēt vēlāmajā pozīcijā.

### Iestatīt slīddisku (12)

Atbilstošajiem pamatiem iestatīt slīddisku (10) abās pusēs:

- 1 Bloķēšanas sviru (11) pacelt uz augšu.
- 2 Griezot slīddisku, iestatīt tā vēlamo augstumu (10).
- 3 Bloķēšanas sviru (11) pabīdīt atkal uz leju.

## APKOPE UN KOPŠANA

- Pēc katras lietošanas tīrīt sniega tīrītāja vērstuvi ar suku, lupatu u. c. Ja ir spēcīgi netīrumi, noņem tos ar standarta šļūtenes ūdens strūklu – neizmantojot augstspiediena tīrītāju!

- Visas kustīgās daļas ieeļļot ar ziedi.

### Plastmasas līstes mainīšana Sniega tīrītāja vērstuve (13)

Sniega tīrītāja vērstuves plastmasas līsti pēc liela nodiluma pagriezt par 180° vai pilnībā apmainīt:

- 1 Atbrīvot stiprinājuma skrūves un uzgriežņus.
- 2 Pagriezt plastmasas līsti par 180° vai aizvietot.
- 3 Pieskrūvēt atkal plastmasas skrūvi.

### Speciālistu veikta pārbaude ir nepieciešama šādos gadījumos:

- pēc uzbraukšanas uz šķēršļa
- sniega tīrītāja vērstuves bojājumu gadījumā

### Iestatīt vērstuves drošības ventiļa atvilcējatsperes (14)

Sniega tīrītāja vērstuves nostrādes spēku iestatīt pie 2 vērstuves drošības ventiļa atvilcējatsperēm (13) pēc apstākļiem.

## REMONTS



Remontdarbus drīkst veikt tikai autorizētās specializētajās darbnīcās, vai mūsu klientu centrā.

- Izmantot tikai oriģinālās rezerves daļas.

## UTILIZĀCIJA



**Nokalpojušās iekārtas, baterijas un akumulatorus nedrīkst izmest sadzīves atkritumos!**

Iepakojums, iekārta un piederumi ir izgatavoti no otrreiz pārstrādājamiem materiāliem un jānodod atbilstīgai utilizācijai.

## Iekļaušanas deklarācija

### EG Direktīvā 2006/42/EG par mašīnām Pielikums II, nodaļa B

Ražotājs: AL-KO Kober GmbH  
Hauptstraße 51  
A-8742 OBDACH  
OESTERREICH

dara zināmu, ka nomaināmā aprīkojuma tehniskā dokumentācija

Preces apzīmējums	Preces nr.	Veids	no būvēšanas gada	Sērijas nr.
Sniega tīrītāja vērstuve	119600		2014	

atbilst direktīvas 2006/42/EG prasībām, pielikumam VII, nodaļai B un direktīvas 2006/42/EG galvenajām prasībām, īpaši:

Pielikums	Paragrāfs
	1.1, 1.2, 1.4, 1.5, 1.6, 1.7

Izmantotie standarti atbilstības pārbaudīšanai ar direktīvas 2006/42/EG noteikumiem.

Standarts
EN 12100

Šis nomaināmais aprīkojums ir pieļaujams šādiem produktiem/veidiem

Mauriņa traktori	SN: G 1331330 SN: G 1321320 SN: G 1301301
------------------	-------------------------------------------------

Visa ierīce ar nomaināmo aprīkojumu atbilst direktīvas 2006/42/EG noteikumiem.

Pilsēta  
Obdach

Datums  
2016-11-04

Paraksts



Dr. Bernd Zöllner  
Rīkotājdirektors